



Инструкция по монтажу системы ограждения
DECKLINE

deck-line.ru

2023

Комплектующие



Столб опорный DeckLine
125 x 125 x 3000 мм



Кронштейн металлический
DeckLine 60 x 60 x 1000 мм



Перила DeckLine
90 x 45 x 3000 мм

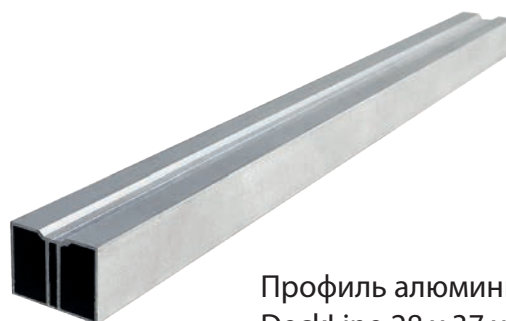

Профиль алюминиевый
DeckLine 28 x 37 x 3000 мм



Балясина DeckLine
50 x 50 x 3000 мм

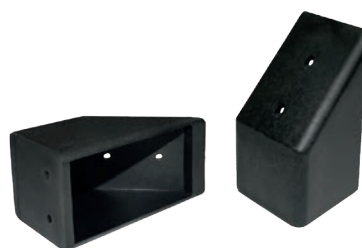

Крепеж для балясины
универсальный DeckLine



Крышка столба
DeckLine



Болт анкерный клиновой
10 x 85 мм



Крепеж для перил
универсальный
металлический DeckLine



Юбка столба
DeckLine



Саморезы по металлу
с прессшайбой
4,2 x 50 мм



Саморезы
с прессшайбой
4,2 x 19 мм



Пена
монтажная

Инструмент для монтажа



Сверла



Рулетка

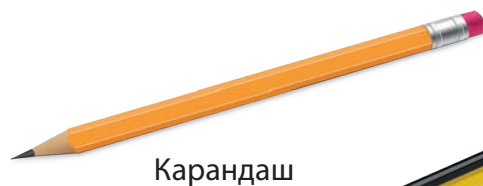

Карандаш



Отвертка



Монтажный
уровень



Ручная ножовка



Торцовочная пила



Перфоратор



Шлифовальная
машина
«Болгарка»



Шуруповерт -
Дрель



Киянка резиновая



Угольник

Правила безопасности

Строительные работы необходимо проводить в специальной защитной одежде и экипировке. Используйте защитные очки, перчатки, пылезащитную маску и одежду с длинными рукавами, особенно при резке в замкнутом пространстве.

В случае отсутствия опыта монтажа материалов из древесно – полимерного композита, воспользуйтесь услугами профессионалов.

Перед началом монтажа прочитайте данную инструкцию до конца.

Введение

Ограждения **DeckLine** не являются несущей конструкцией и не предназначены для использования в качестве основных несущих элементов, например несущих колонн, лаг, балок и тетивы.

Способ монтажа имеет большое значение, неправильная установка может привести к сокращению срока службы материала, либо к его порче. Система ограждения **DeckLine** должна быть установлена в соответствии с этой инструкцией по монтажу. Компания не несёт ответственности за ошибки, допущенные в ходе монтажа. Нарушение норм инструкции по монтажу может привести к аннулированию гарантии. Не используйте при монтаже комплектующие других производителей, это может повлечь за собой нарушение конструкции и аннулирование гарантии на систему.

Монтаж следует осуществлять при температуре от +5°C до +20°C.

Прямая эксплуатация ДПК в воде запрещена. Материал требует постоянной вентиляции для испарения накопившейся влаги.

ДПК имеет свойство стабилизироваться по оттенку цвета в течении одного полного года эксплуатации на 5-10%. Незначительная разница в оттенке профилей одной партии является нормальной и не свидетельствует о каком-либо дефекте или браке на производстве.

Перепады температур и влажности могут вызвать линейные расширения, как отдельных профилей, так и в целом системы ограждений. Необходимо соблюдать все требования по длинам профилей.

Транспортировка и хранение

Рекомендуется перевозить изделия из ДПК в горизонтальном положении на ровной поверхности.

Выгрузка и перегрузка профилей **DeckLine** должна происходить с осторожностью, не бросая их.

До начала работ по монтажу материалы из ДПК и комплектующие должны храниться:

- в заводской упаковке;
- в горизонтальном положении;
- в сухом проветриваемом помещении, закрытом от попадания прямых солнечных лучей.

Материалы из ДПК, частично хранящиеся вне помещения, ввиду влияния на них атмосферных явлений (дождь, ультрафиолет), могут отличаться по цвету. После того, как они будут полностью смонтированы вне помещения, в течение 10-12 недель произойдет стабилизация по цвету.

За 48 часов до начала работ освободите материал от упаковки и сложите его в горизонтальном положении в непосредственной близости от места монтажа.

Осуществляйте монтаж в соответствии с инструкцией.

Гарантия DeckLine

Гарантийные обязательства не распространяются на случаи:

- Сборка и монтаж с нарушением требований инструкции.
- Деформация элементов в результате неправильной транспортировки и хранения.
- Повреждение ограждений в процессе эксплуатации не являются основанием для предъявления претензий.

Монтаж ограждения

Подготовка основания и установка кронштейнов

Основание для установки ограждений должно быть ровным, предварительно подготовленным и прочным. Идеально подходит бетонное основание (рис. 1). Также это может быть и металлический каркас (рис. 2).



Монтаж ограждений DeckLine начинается с установки металлических кронштейнов высотой 1000 мм, в зависимости от высоты ограждения, но не менее 90% от высоты столба. Профиль при помощи 4-х анкерных болтов крепится неподвижно к основанию террасы в местах установки столбов ограждения DeckLine (рис. 3).

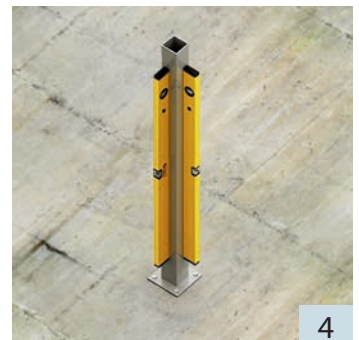

Кронштейны должны быть закреплены вертикально по уровню, без отклонений в сторону (рис. 4).

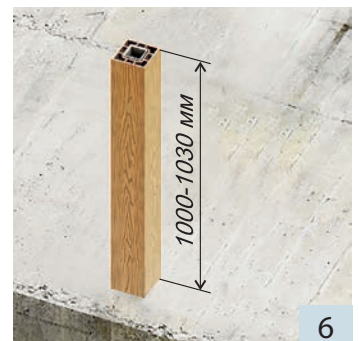
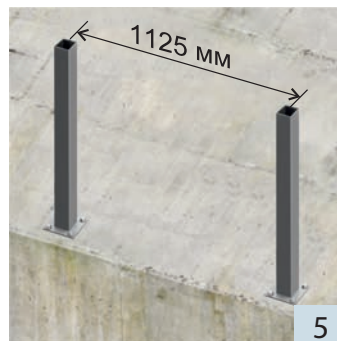

Перед началом монтажа необходимо произвести разметку террасного ограждения, с учетом следующих правил. Определить места установки столбов с рекомендуемым шагом не более 1125 мм по центральным осям (рис. 5).

Определить высоту ограждения и, следовательно, всех элементов.

Рекомендованная высота столба ограждения 1000-1030 мм (рис. 6).

Рекомендованная высота верхних поручней от пола 900-950 мм (рис. 7).



ЗАПРЕЩАЕТСЯ крепить кронштейн к террасной доске (рис. 8).

Кронштейн должен крепиться к основанию (подсистеме) террасы (рис. 9).

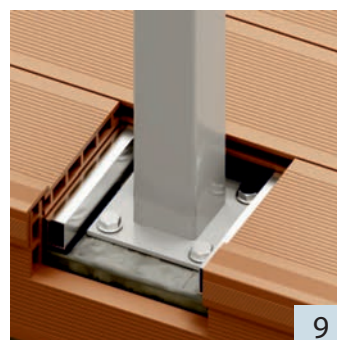

Монтаж ограждения

Сборка прямой секции ограждения

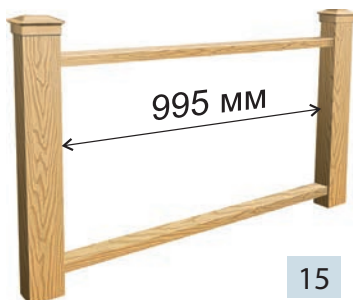
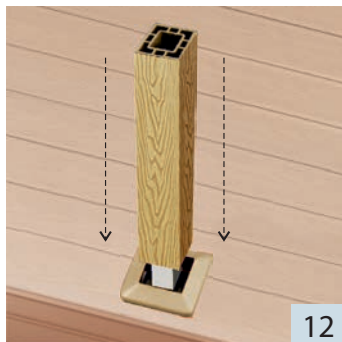
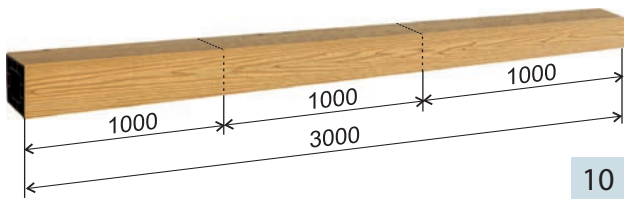

Подготавливаем столбы из ДПК для установки. Распиливаем 3-х метровый столб на 3 равных отрезка (рис. 10).

На установленные ранее кронштейны заводим пластиковые юбки и опускаем вниз (рис. 11).

На кронштейны в пластиковую юбку аккуратно, так чтобы не лопнула юбка, надеваем столбы из ДПК ограждения DeckLine (рис. 12).

Далее нужно разметить и предварительно засверлить в столбах из ДПК DeckLine отверстия для будущих нижних и верхних универсальных креплений для перил DeckLine. Будущее позиционирование перил указано на (рис. 13).

Рекомендуем нижнее крепление монтировать от нижнего края столба на расстоянии 80 мм, верхнее крепление монтировать на расстоянии 822 мм от нижнего крепежа. Размечаем и предварительно сверлим два отверстия через крепёж для перил сверлом диаметром 2,5 мм с обязательным просверливанием отверстия в металлическом кронштейне, на который надет столб.

ВАЖНО! Обратите внимание на позиционирование нижнего и верхнего крепления для перил (рис. 14).

Важно знать, что перед каждым вкручиванием шурупа в ДПК, в профиле из ДПК нужно обязательно делать отверстие сверлом меньшим диаметром шурупа. Это нужно, чтобы плотный состав материала из ДПК не треснул и, чтобы стружка от сверления шурупа не мешала плотно прикручивать крепления к профилям из древесно-полимерного композита.

Подготавливаем поручни. Для одной секции необходимо 2 поручня: верхний и нижний. Длина верхнего и нижнего поручня, с учётом зазора линейного расширения 2 мм, должна составлять 995 мм (рис. 15).

Монтаж ограждения

После этого нужно распилить алюминиевую лагу для дальнейшего укрепления поручней. Длина 1-ого отрезка для нижнего поручня должна составлять 995 мм. Длина 2-ого отрезка для верхнего поручня 985 мм (рис. 16).

Вставляем алюминиевые лаги в наши поручни. Края лаги верхнего поручня должны не доходить до краев поручня из ДПК на 5 мм. от каждого края (рис. 17).

Лага нижнего поручня должна встать вровень с краями поручня из ДПК (рис. 18).

После этого к поручням нужно прикрутить универсальные пластиковые крепления для балясин. К верхнему поручню крепления прикручивать необходимо со стороны паза в поручне, а к нижнему поручню с обратной лицевой стороны (рис. 19).

Размечаем расстояния, на которых будет прикручен крепёж для балясин. Между балясинами рекомендуем шаг 100 мм. Первый крепёж от края поручня из ДПК отступаем 98 мм, учитывая 2 мм для компенсации линейного расширения (рис. 20).

Крепления для балясин лучше прикручивать с помощью шаблона, отпилив от балясины отрезок в 30 мм. Вставьте в данную заготовку универсальный пластиковый крепёж для балясин (рис. 21, 21а).

Саморезы для крепления крепежей для балясин нужно использовать с пресс-шайбой размером 4,2x19 мм (рис. 22).

Крепёж будет вкручиваться через поручень ДПК в алюминиевую лагу, поэтому отверстия в поручне нужно предварительно засверливать, рекомендуем использовать сверло по металлу диаметром 3 мм (рис. 23).

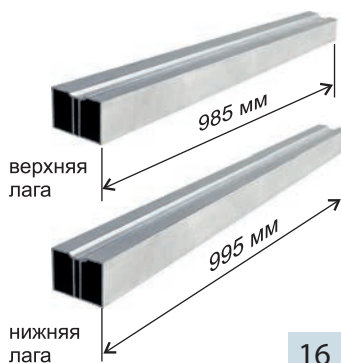

16



17



18

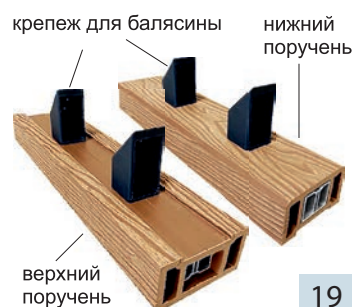

19

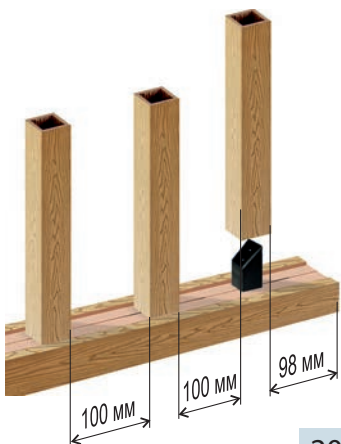

20

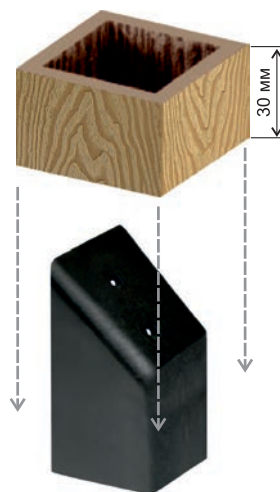

21



21а

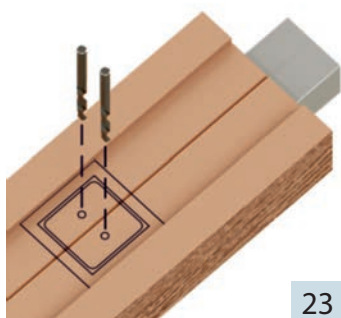

23



22

Монтаж ограждения

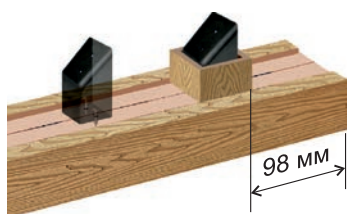

24



26



25

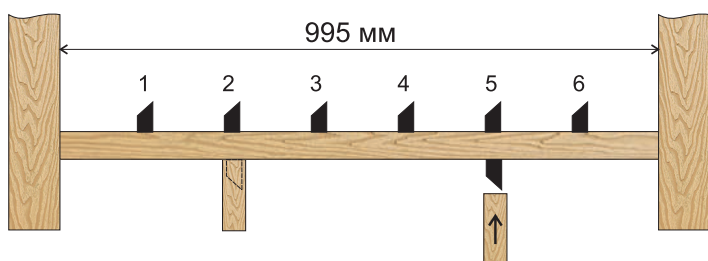

27

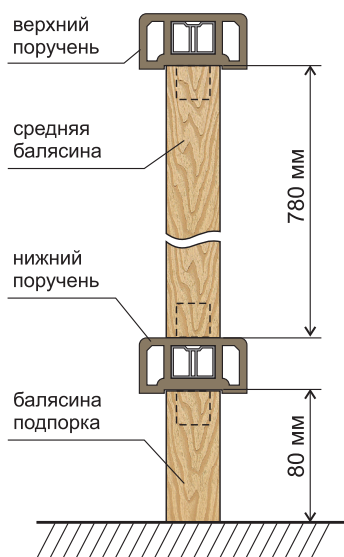

28

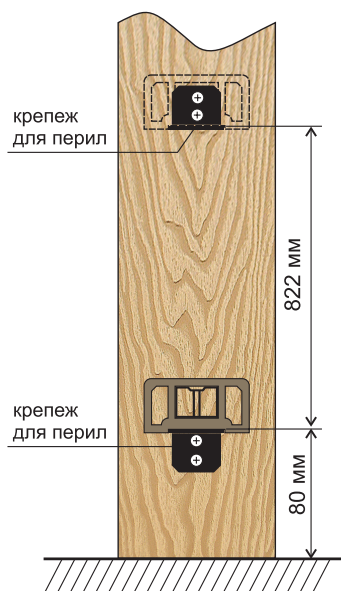

31a

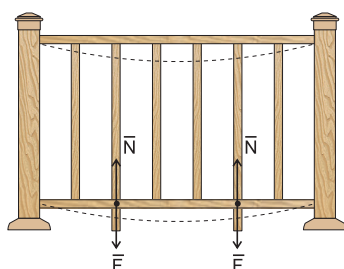

29



30



31



32

После предварительного сверления прикручиваем крепёж для балясин, используя шаблон из балясины, расстояние от шаблона до края поручня 98 мм (рис. 24).

Прикручиваем к верхнему поручню все 6 штук прямых креплений для балясин (рис. 25).

Крепления для балясин в нижний поручень прикручиваются по аналогии с верхним поручнем только с верхней лицевой стороны поручня (рис. 19).

В нижний поручень с обоих торцов прикручиваем заподлицо универсальный металлический крепеж, используя саморезы с прессшайбой 4,2 x 19 мм (рис. 26).

Также в нижний поручень с противоположной стороны ОБЯЗАТЕЛЬНО нужно монтировать подпорные балясины с помощью универсального крепежа для балясин.

На секцию длиной по поручню 995 мм рекомендуется прикрутить 2 подпорки напротив 2-ой и 5-ой балясины (рис. 27). Длина подпорки должна быть 80 мм (рис. 28).

Данные подпорки служат для предотвращения прогиба секции ограждения, а также снимают нагрузку на крепления для перил (рис. 29).

Следующим этапом размещаем нижний поручень между двумя столбами из ДПК и прикручиваем по заранее подготовленным отверстиям (рис. 14) с обязательным креплением к металлическим кронштейнам (рис. 31), используя саморезы по металлу с прессшайбой 4,2 x 50 (рис. 30).

Верхнее крепление для поручня прикручиваем к столбам из ДПК по заранее подготовленным отверстиям *отдельно* от верхнего поручня, соблюдая позиционирование согласно рисунка (рис. 32).

Монтаж ограждения

После этого приступаем к распиловке балясин. Для одной секции, длиной по поручню 1445 мм, необходимо 9 балясин и 3 подпорки. Длина балясин должна быть 780 мм (рис. 28).

Следующим этапом вставляем балясины в крепления для балясин нижнего поручня (рис. 34).

После того, как установили все балясины, нужно подготовить к установке верхний поручень. Для этого при помощи реноватора, с обоих торцов поручня вырезаем углубление не более 5 мм, чтобы сделать невидимым металлический крепеж для поручня (рис. 35). Таким образом, поручень будет установлен вплотную к столбу из ДПК без зазора (рис. 36).

Дальше устанавливаем верхний поручень между столбами из ДПК, надеваем его на балясины и прикручиваем снизу к металлическим креплениям саморезами с прессшайбой 4,2 x 19 мм, не забывая предварительно просверлить отверстия в поручне из ДПК сверлом по металлу диаметром 2,5 мм (рис. 37).

Для жесткости конструкции рекомендуется сверху заполнить пустоты между металлическим кронштейном и столбом из ДПК монтажной пеной.

Завершается монтаж секции пластиковой крышкой для столба, которая предварительно изнутри покрывается монтажным клеем, и одевается на столб из ДПК (рис. 38).

Прямое ограждение из ДПК DeckLine готово. Все последующие секции собираются подобным образом (рис. 39).

Сборка наклонной секции ограждения DeckLine производится по такому же принципу и последовательности, что и прямая секция ограждения. Но нужно учитывать и соблюдать ряд особенностей - у наклонной секции может быть разный угол наклона.

Угол наклона зависит от крутизны лестничного пролёта, высоты и ширины ступеней.

Поручни, алюминиевые лаги и балясины нужно отпиливать под углом, каждый угол индивидуален.

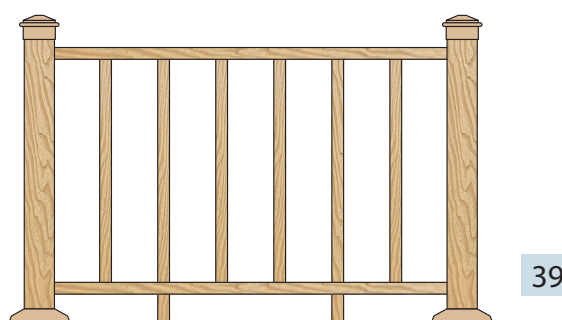
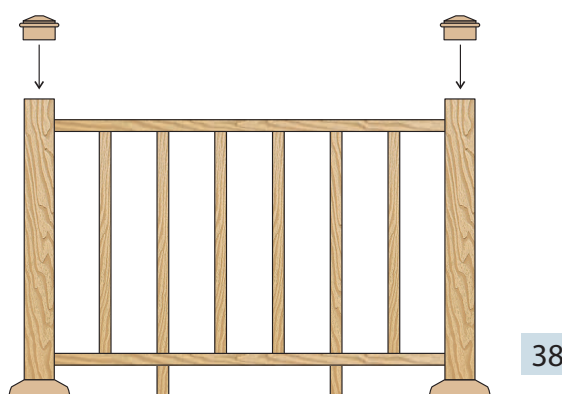
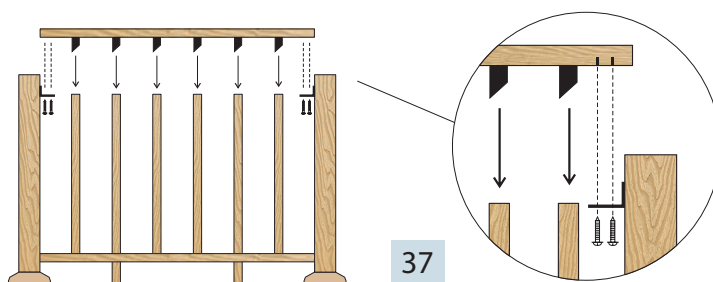
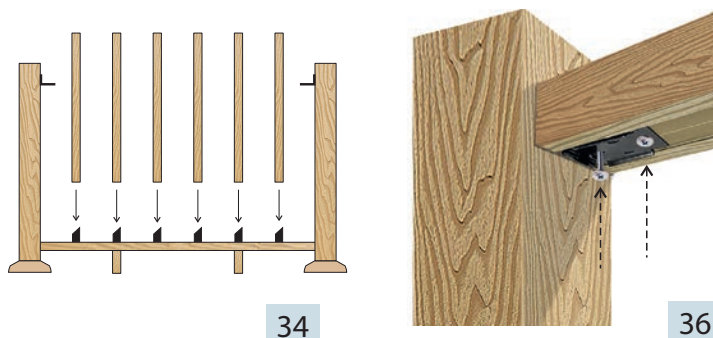

Варианты сборки секций

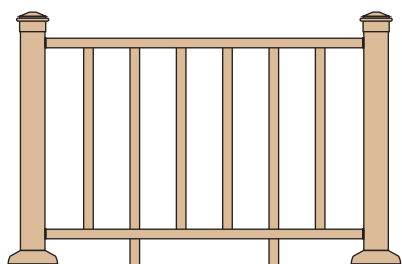

Вариант 1

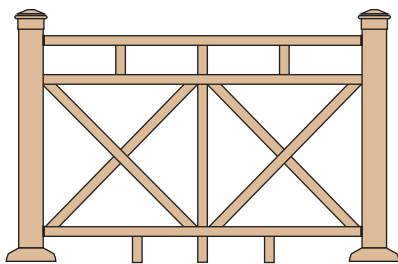

Вариант 2

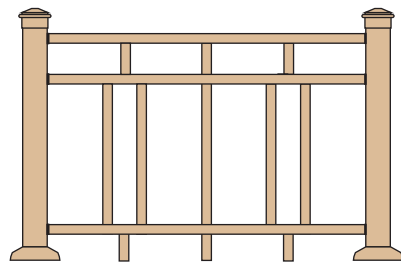

Вариант 3

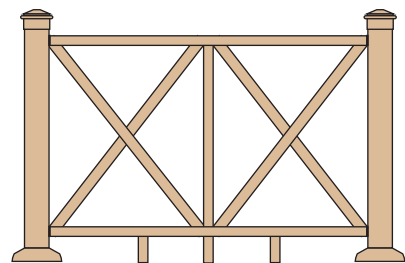

Вариант 4

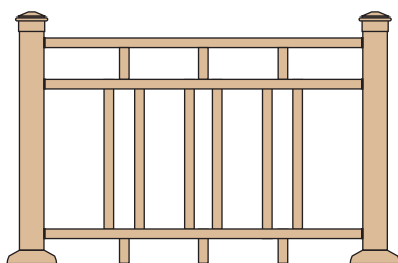

Вариант 5

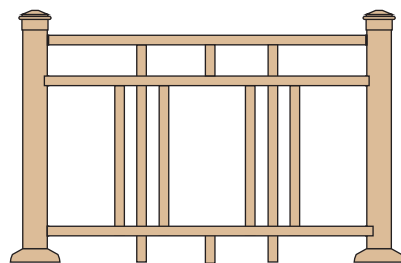

Вариант 6

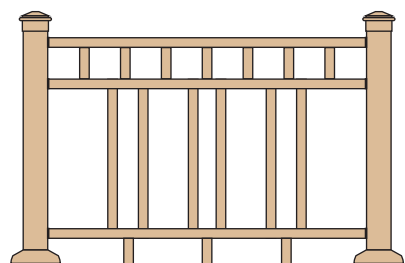

Вариант 7

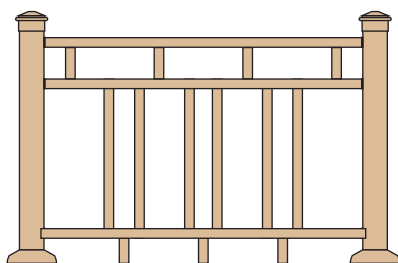

Вариант 8

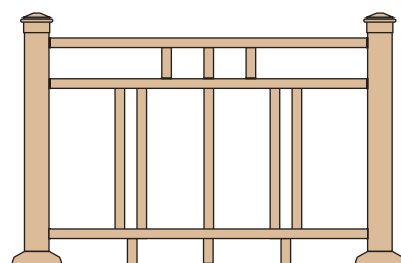

Вариант 9

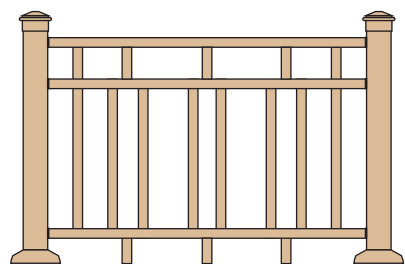

Вариант 10

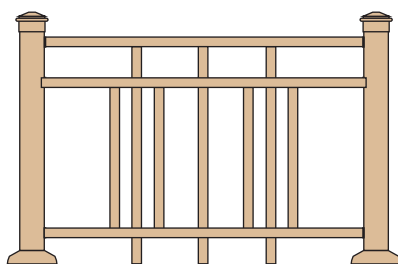

Вариант 11

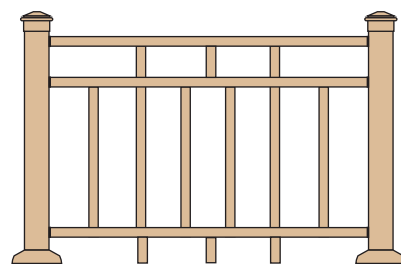

Вариант 12

Важно знать

Допускается разнотонность цвета профилей от произведенных разных партий. Рекомендуем при монтаже брать материал из разных пачек или поддонов.

Необходимо предусмотреть по одной дополнительной опоре на каждые 45-50 см ограждения. Отрезки балясин вертикально подгоняются под нижние перила.

Для наибольшей жесткости секций рекомендуется внутрь перил вставлять металлический профиль - алюминиевую лагу, чтобы избежать ржавых потёков по балясинам из ДПК.

Обязательное использование крепежей только торговой марки DeckLine.

Перед вкручиванием шурупов в профили ДПК всегда нужно делать предварительное засверливание чуть меньшего диаметра, чем диаметр шурупа.

Предусмотрите компенсационные зазоры между крепежами и профилями балясин и перил по - 1,5 мм с каждой стороны. Линейное расширение 3-х метрового профиля составляет 3 мм.

ЗАПРЕЩАЕТСЯ использовать ограждения не по назначению, например, в качестве несущих конструкций или опорных балок.

ЗАПРЕЩАЕТСЯ монтаж ограждений при температуре ниже +5° С.

Производитель оставляет за собой право изменять инструкцию. Со всеми изменениями вы можете ознакомиться на нашем сайте (www.deck-line.ru). При несоблюдении инструкции и рекомендаций производитель оставляет за собой право аннулировать предоставленные гарантийные обязательства.

Рекомендации по уходу и чистке ограждений DeckLine

Все наружные строительные материалы требуют чистки. Периодическая чистка материалов из ДПК обеспечит отличный внешний вид ограждениям.

Проблема	Решение
Грязь и мусор	Загрязненный участок необходимо промыть водой из шланга, чтобы удалить мусор с поверхности. Удаляйте грязь и мусор с тисненого рисунка с помощью мыльной воды и мягкой щетки.
Масло, жир, пища	Попавшую на покрытие пищу необходимо удалять как можно раньше. Промойте поверхность водой из шланга, а для очистки тисненых рисунков используйте мыльную воду с мягкой щеткой.
Лед и снег	Для уборки снега с поверхности можно использовать мягкую щетку. Ни в коем случае не долбите и не скребите образовавшийся лед твердыми предметами, это может привести к образованию царапин, трещин и сколов на изделиях из ДПК.

В процессе эксплуатации на поверхности ограждений могут появляться царапины, которые можно удалить/нивелировать путем легкой шлифовки поверхности мелкозернистой шлифовальной губкой (зерно от 180 ед. и выше).

Обращаем Ваше внимание, что ограждения из ДПК светлых цветов и оттенков требуют больших усилий при уборке, так как поверхность имеет рельефное тиснение, в котором может собираться пыль, грязь, пыльца, которая будет видна. Регулярная промывка, даже если на ней нет видимых следов плесени, играет важную роль для предотвращения появления плесени и грибка.



Благодарим Вас за выбор продукции DeckLine!

тел.: +7 (902) 567-7789, +7 (39543) 5-29-52

e-mail: baikaltexcom@rambler.ru

ИП Забродин А. Н.

deck-line.ru